

De Click2Fit-rail monteren

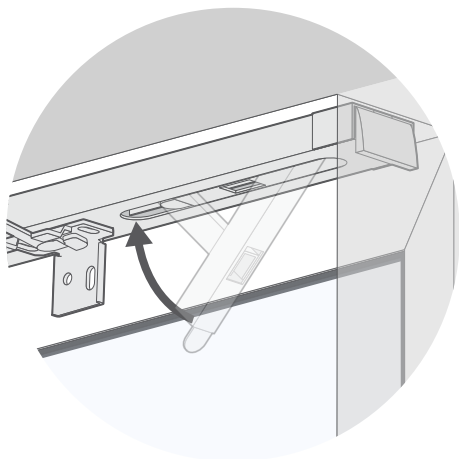

Houd de Click2Fit rail tegen de bovenkant van het kozijn en duw de hendel stevig omhoog tot de rail vastklikt. Als de rail iets te strak zit, of als je na het monteren merkt dat hij te los zit, dan kan dit eenvoudig worden aangepast:

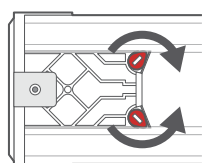

Aan het uiteinde van de rail tegenover de hendel zit een afstelblok waarmee je de rail nauwkeurig kunt afstellen. Gebruik een platte schroevendraaier om de kleine rode pluggen naar het midden van de rail te draaien. Schuif het blokje een paar millimeter uit de rail om de fitting vaster te zetten, of duw het terug in de rail om lossier te zetten. Draai vervolgens de rode pluggen terug in hun oorspronkelijke positie om het blokje vast te zetten. Maak slechts kleine aanpassingen en herhaal indien nodig voor een goede passing.

TOP-TIP:

Zorg ervoor dat de hendel los van de rail hangt en dat het handvat gelijk ligt met het uiteinde van de rail voordat je probeert de rail in het kozijn te plaatsen. Als de hendel naar binnen is gedrukt en de handgreep is geplaatst, zal de rail te strak zijn om in het kozijn te passen.

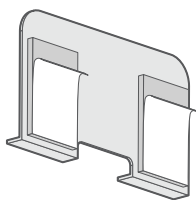

Bij het bevestigingsmateriaal worden frictieplaten geleverd, maar deze zijn alleen nodig als je merkt dat de Click2Fit rail tegen de muur van je kozijn glijdt zodra het vouwgordijn is gemonteerd.

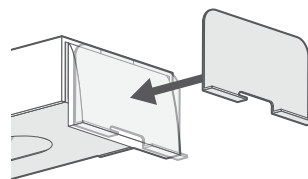

Bij het bevestigingsmateriaal worden frictieplaten geleverd, maar deze zijn alleen nodig als je merkt dat de Click2Fit rail tegen de muur van je kozijn glijdt zodra het vouwgordijn is gemonteerd.

Monteer de jaloezie

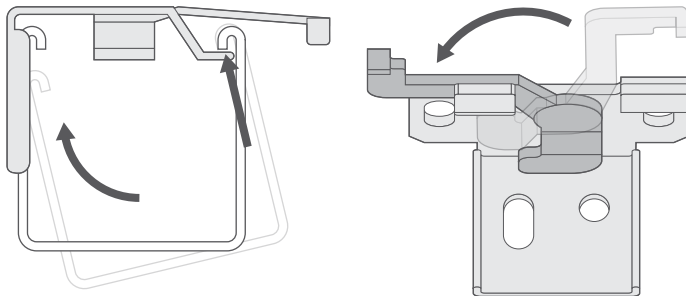

Om de jaloezieën aan de beugels te bevestigen, open je de zwenkarm van de beugel zodat deze uitsteekt. Plaats de voorste lip van de rail op de voorste pennen van de beugel en draai de rail vervolgens zodanig dat deze gelijk met de achterkant van de beugel ligt. Duw de zwenkarm voorzichtig naar de achterkant van de beugel om de rail vast te zetten.

Om de rail te verwijderen, trek je zwenkarm aan de voorkant van de beugel gewoon weer naar buiten.

Overige Onderdelen

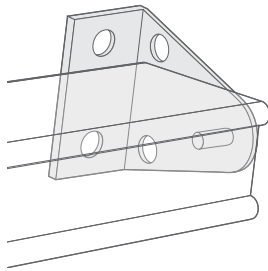

Er worden twee transparante plastic klemmen geleverd. Deze maken het mogelijk om de onderste balk vast te zetten als je de jaloezieën op een deuroppevlak monteert. Deze zijn niet nodig voor raaminstallaties.

Kindveiligheid

3

Koord Veiligheidsklem

De veiligheidsklem moet zo dicht mogelijk bij de bovenrail worden geïnstalleerd en in ieder geval niet minder dan 1500 mm boven de vloer. Het snoer moet volledig om de veiligheidsklem(men) heen worden gelegd wanneer de jaloezieën niet in gebruik zijn. Gebruik de onderstaande tabel om de afstand tussen de klemmen te bepalen die nodig is om de koorden volledig op te rollen wanneer de jaloezieën volledig omhoog zijn gebracht.

Plaats de veiligheidsklem op de gewenste positie op de muur en markeer de posities van de gaten met een potlood.

Hoogte	*Afstand tussen de kabelklemmen (van midden tot midden)
1-1000mm	100mm
1001-2000mm	150mm
2001-3000mm	300mm

Markeer de posities van de gaten en boor zoals aangegeven.

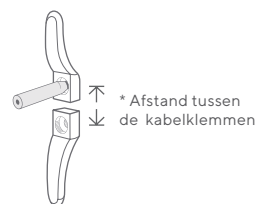

Gebruik de bijgeleverde schroeven om de veiligheidsklem aan de muur te bevestigen.

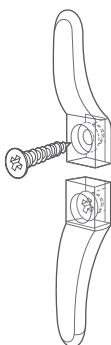

Wikkel de koorden om de koordklem in een '8'-figuur. Wanneer de koorden volledig zijn opgerold, zorg er dan voor dat ze goed vastzitten, zodat er geen overtollig koord los komt wanneer er aan het koord wordt getrokken.



Koordcondensator

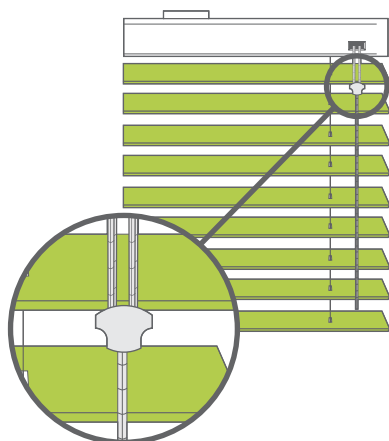

Een losbreekkabelcondensator is voormonteerde op de hijskoorden zodat deze, wanneer er een horizontale kracht wordt uitgeoefend op de koorden die de condensator binnenkomen, op een veilige manier afbreekt en gevaarlijke lussen worden geëlimineerd.

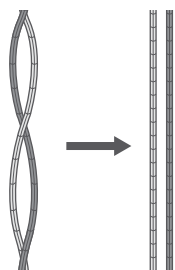

Als de koordcondensator uit elkaar wordt getrokken. Draai de koorden uit elkaar.

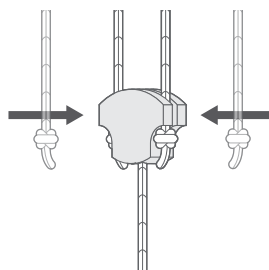

Als de koorden uit de snoercondensator glijden, steek ze dan gewoon weer in de goten aan de zijkant van de condensator, zodat de knopen onder de uitstekende zijanten rusten.

3