



We hebben een handige videoversie van deze montagegids gemaakt. Klik op de afspeelknop om hem te bekijken.

Als je de instructies liever print of gewoon stap voor stap wilt volgen, lees dan verder.

Positionering van de beugels

1



De positie dat je de meest buitenste beugels plaatst moet 5cm van het uiteinde van de rail verwijderd zijn. Eventuele extra beugels (bijgeleverd voor bredere jaloezieën) kunnen dan gelijkmatig over de rest van de raamruimte worden verdeeld. Markeer met een potlood het gedeelte van het raam waar de beugels worden geplaatst.



Zorg ervoor dat de achterkant van de beugel vrij is van uitstekende delen zoals raamgrepen of raamluiken. Hierdoor kan de rolgordijn na installatie correct worden opgehangen.

Monteren van de beugels

2

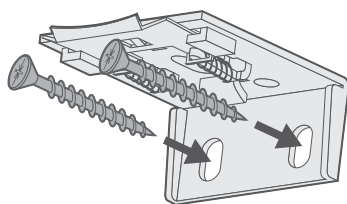

Wandmontage:
Gebruik de twee gaten in de achterste plaat van de beugel bij de montage op een muur of raamkozijn.

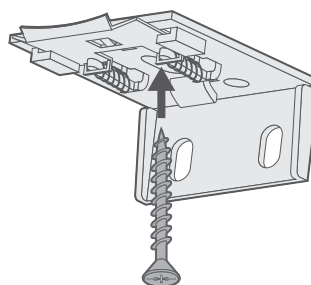

Plafondmontage:
Gebruik het enkele ovale gat in het midden van de bovenste plaat van de beugel bij de montage in het plafond of de bovenkant van het kozijn.

Monteren van de DuoShade & DuoLight

3

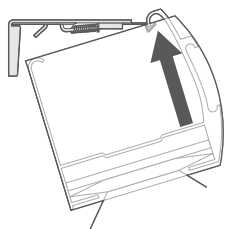

Plaats de voorste lip van de hoofdrail in het voorste deel van de beugel.

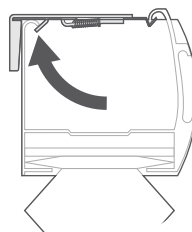

Duw de achterkant van de hoofdrail naar boven om de metalen clip aan de achterkant van de beugel vast te zetten.

Aanvullende informatie

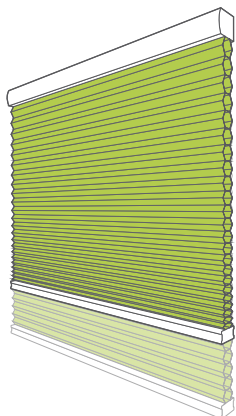

De eerste keer dat je het plisségordijn laat zakken, kan het zijn dat de hoogte te kort lijkt. Dit is normaal en het plisségordijn moet 24 uur lang naar beneden worden gelaten, zodat de samengeperste plooien kunnen uitrekken en zich kunnen settelen. Probeer niet om de plisségordijnen of de koorden aan te passen.

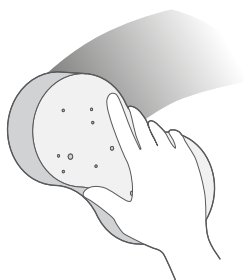

Gebruik een vochtige spons of doek om het plissérolgordijn schoon te maken. Laat het plissérolgordijn niet weken, want de plooien kunnen hun vorm verliezen. Het gebruik van een opzetborstel en het voorzichtig stofzuigen van het plissérolgordijn is alles wat nodig is om het product er goed uit te laten zien.

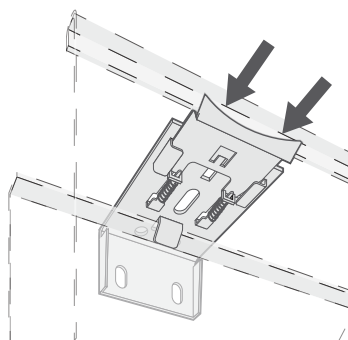

Als je het plisségordijn uit het raam moet verwijderen, duw je de bovenbak terug naar het raam. Hierdoor wordt de rail van de achterste haak van de beugel losgekoppeld en kan het plisségordijn gemakkelijk worden verwijderd.

Kindveiligheid

4

Koord Veiligheidsklem

De veiligheidsklem moet zo dicht mogelijk bij de bovenrail worden geïnstalleerd en in ieder geval niet minder dan 1500 mm boven de vloer. Het koord moet volledig om de veiligheidsklem(men) heen worden gelegd wanneer de jaloezieën niet in gebruik zijn. Gebruik de onderstaande tabel om de afstand tussen de klemmen te bepalen.

Plaats de veiligheidsklem op de gewenste positie op de muur en markeer de posities van de gaten met een potlood.

Hoogte	*Afstand tussen de kabelklemmen (van midden tot midden)
1-1000mm	100mm
1001-2000mm	150mm
2001-3000mm	300mm

Markeer de posities van de gaten en boor zoals aangegeven.

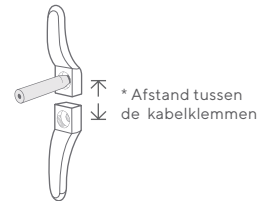

Gebruik de bijgeleverde schroeven om de veiligheidsklem aan de muur te bevestigen.

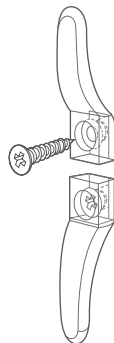

Wikkel de koorden om de koordklem in een '8'-figuur. Wanneer de koorden volledig zijn opgerold, zorg er dan voor dat ze goed vastzitten, zodat er geen overtollig koord los komt wanneer er aan het koord wordt getrokken.



Koordcondensator

De koordcondensator is voorgemonteerd op de hijskoord zodat je koord makkelijk kan losschieten indien er een gevaarlijke situatie zich voordoet.

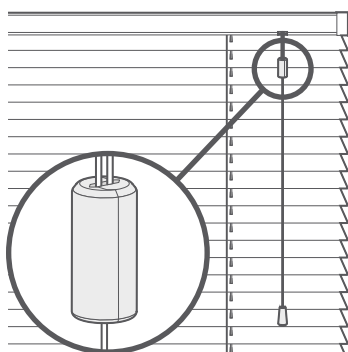

Als de koordcondensator losschiet:

Draai de koorden los zodat ze weer recht hangen.

Steek de koorden in het kanaal in het midden van een helft. Maak je geen zorgen als je condensator een beetje verschilt van het figuur.

Hang de koorden die los gekomen zijn op dezelfde manier op dezelfde plek. Klik de twee helften weer aan elkaar. Zorg ervoor dat er geen koord uit de condensator steekt.

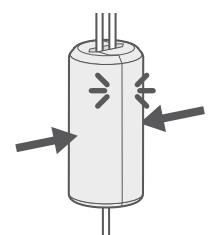
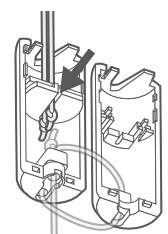

TOP-TIP

Het ontwerp van de condensator kan variëren, maak je geen zorgen als die van je niet helemaal overeenkomt die van op de afbeelding. Beide ontwerpen werken hetzelfde.



Goed



Goed